

Gebruiksaanwijzing



Trekking-/Tourfiets

City-bike

Kinderfiets

Singlespeed/Fixie

volgens
EN 14764 en EN 14765

Pedelec/E-Bike

volgens
EN 15194

Originele gebruiksaanwijzing

Geachte klant

Eerst willen wij u enige belangrijke informatie over uw nieuwe fiets meegeven. Dit helpt u de techniek beter te gebruiken en risico's te vermijden. Lees de gebruiksaanwijzing zorgvuldig door en bewaar hem goed.

Uw fiets is compleet gemonteerd en ingesteld aan u geleverd. Als dat niet het geval is, neem dan voor deze belangrijke werkzaamheden contact op met uw rijwielhandelaar.

Voorwaarde is dat de gebruiker van deze fiets over fundamentele en voldoende kennis in de omgang met fietsen beschikt.

Alle personen die deze fiets

- gebruiken
- repareren en onderhouden
- reinigen
- of verwijderen,

moeten de inhoud en de betekenis van deze gebruiksaanwijzing volledig in zich hebben opgenomen en hebben begrepen. Als u nog meer vragen hebt of iets niet helemaal hebt begrepen, vraagt u voor de zekerheid altijd een rijwielhandelaar.

Alle informatie van deze gebruiksaanwijzing heeft betrekking op de montage, techniek, verzorging en onderhoud. Neem deze informatie in acht, het meeste is veiligheidsrelevant – als u zich er niet aan houdt kan dat ernstige ongevallen en materiële schade veroorzaken.

Op grond van de complexe techniek van een moderne fiets hebben wij alleen de belangrijkste punten beschreven.

Evenzo geldt deze gebruiksaanwijzing alleen voor de fiets die u is geleverd.

Voor speciale technische details raadpleegt u de meegeleverde aanwijzingen en handleidingen van de fabrikanten van de gebruikte componenten. Als er dingen niet duidelijk zijn, kunt u contact opnemen met uw rijwielhandelaar.

Voordat u aan het wegverkeer deelneemt, moet u zich op de hoogte stel-

len van de geldende nationale voorschriften.

Eerst echter een paar aanwijzingen aan de fietser die ook in acht moeten worden genomen:

- Zet altijd een aangepaste en geschikte fietshelm op en gebruik die bij elke rit!
- Informeer u in de handleiding van de fietshelmfabrikant over de correcte instellingen en pasvorm van de helm.
- Draag bij het fietsen altijd lichte kleding of sportkleding met reflecterende elementen; dat is belangrijk om te **WORDN GEZIEN**.
- Strakke beenkleding is verplicht, gebruik eventueel broek-klemmen. Uw schoenen moeten slipvrij zijn en harde zolen hebben.



Ook als u al over ervaring met fietsen beschikt, moet u altijd eerst het volgende hoofdstuk lezen: „Voor de eerste rit“ en voert u de belangrijke tests uit hoofdstuk „Voor iedere rit“ uit!

Let erop dat u als verkeersdeelnemer met de fiets bloot staat aan bijzondere gevaren.

Bescherm uzelf en anderen door verantwoordelijk en veilig te rijden!

Aanwijzingen voor ouders en opvoeders:

Als opvoeder bent u verantwoordelijk voor het handelen en de veiligheid van uw kind. Dit houdt in de verantwoordelijkheid voor de technische toestand van de fiets en de aanpassing aan de fietser.

Informeer u in paragraaf „Kinderfietsen“ over waar u en uw kind beslist op moeten letten.

Ook moet u er zeker van zijn dat het kind de veilige omgang met de fiets heeft geleerd. Verzeker u ervan dat uw kind de veilige en verantwoordelijke omgang met zijn fiets in de omgeving waarin hij zich beweegt, heeft geleerd en begrepen.



Als u bij het lezen deze pagina opengeklapt hebt gehouden, kunt u meteen het onderdeel herkennen, waarover u net iets leest.

Fietsonderdelen

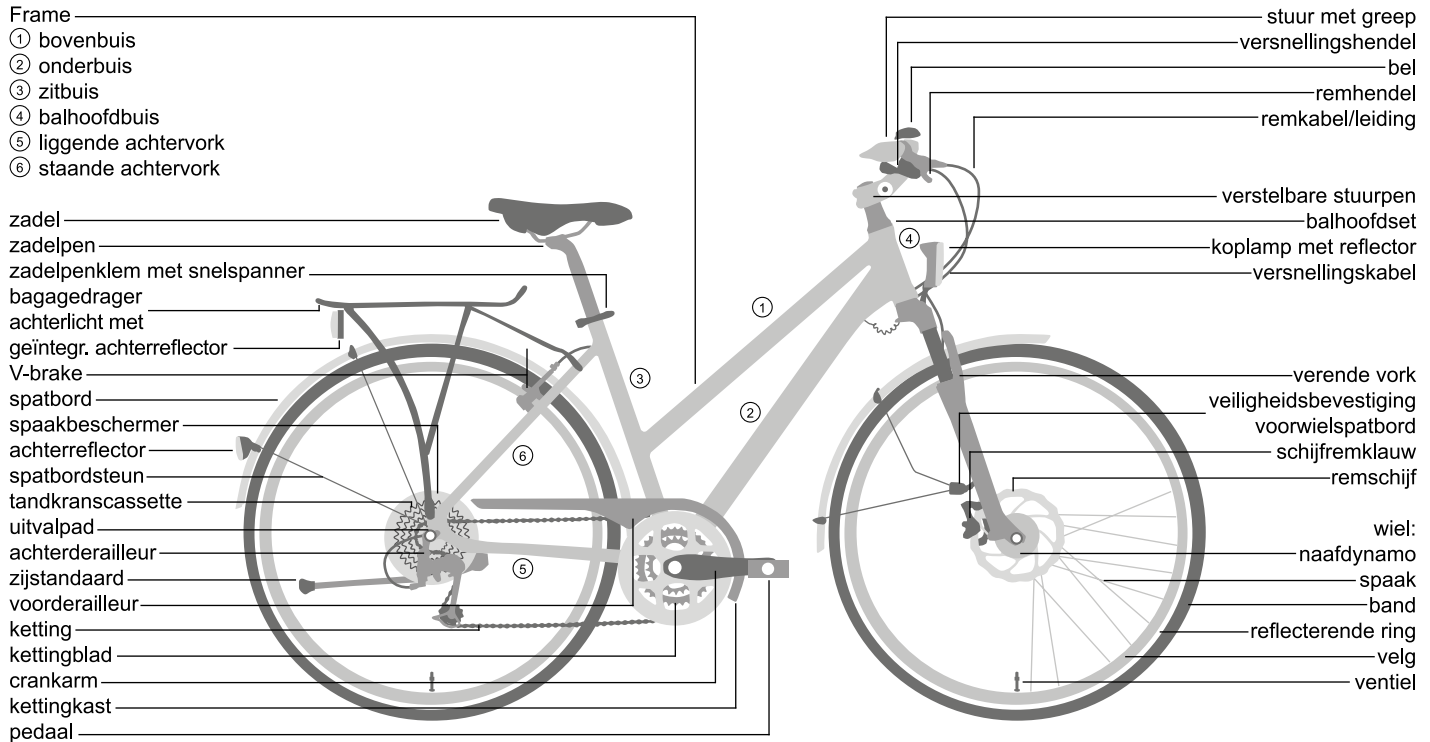

Veiligheidsinstructies

Lees zorgvuldig alle waarschuwingen en aanwijzingen in deze gebruiksaanwijzing voordat u met de fiets gaat rijden. Bewaar de gebruikshandleiding altijd in de buurt van uw fiets zodat deze altijd beschikbaar is.

Lees beslist voor de eerste rit het hoofdstuk “Voor de eerste rit” en “Voor iedere rit”!

Als u uw fiets aan derden doorgeeft, moet u de gebruiksaanwijzing ook meegeven.

In deze handleiding vindt u vier verschillende soorten aanwijzingen – een geeft u belangrijke informatie over uw nieuwe fiets en het gebruik ervan, een wijst u op mogelijke materiële en milieuschade, de derde waarschuwt u voor mogelijke vallen en ernstige schade en ook lichamelijk letsel.

Als u deze symbolen ziet, bestaat telkens het risico dat het beschreven gevaar optreedt.

Het gebied waarvoor de betreffende waarschuwing geldt, staat in een grijs vlak.

Controleer of alle snelspanners goed vast zitten telkens als uw fiets ook alleen voor een korte tijd zonder toezicht is geparkeerd! Controleer regelmatig of de schroefverbindingen en de onderdelen goed vast zitten.



Moderne fietstechniek is high tech! Werkzaamheden aan de fiets vereisen bijzonder kennis, ervaring en speciale werktuigen! Voer de werkzaamheden aan uw fiets niet zelf uit! Breng uw fiets voor reparatie, onderhoud en service bij de rijwielhandel!



Links ziet u een normale trekkingfiets. De door u gekochte fiets ziet er mogelijk anders uit. Deze handleiding beschrijft fietsen van de volgende categorieën: City-/tourfiets, Hollandse fiets, singlespeed/fixie, trekking/ATB, kinderfiets en pedelecs/E-bikes. Deze gebruiksaanwijzing geldt alleen voor de fiets die u is geleverd.

De aanwijzingen zijn als volgt vormgegeven:



Aanwijzing: Dit symbool staat bij informatie over de juiste hantering van het product of bij een hoofdstuk in de handleiding dat uw bijzondere aandacht vergt.



Let op: Dit symbool waarschuwt u voor verkeerde handelingen die materiële schade of schade aan het milieu kunnen berokkenen.



Gevaar: Dit symbool wijst op mogelijke gevaren voor uw leven en uw gezondheid wanneer u zich niet houdt aan de vereiste handelingen respectievelijk wanneer de betreffende maatregelen niet worden getroffen.



Belangrijke schroefverbinding! Hier moet bij het aandraaien een exact aandraaimoment worden aangehouden. Het correcte aandraaimoment is op het onderdeel afgebeeld of anders vindt u het in de tabel met aandraaiwaarden op pagina 21. Om een nauwkeurig aandraaimoment aan te houden, moet u een momentsleutel gebruiken. Als u geen momentsleutel hebt, moet u deze werkzaamheden aan de rijwielhandelaar overlaten! Onderdelen die niet correct zijn aangedraaid, kunnen losraken of breken! Dat kan een ernstige val tot gevolg hebben!

Inhoud

Inleiding	02	Vering	11
Fietsonderdelen	03	Geveerd frame en veerelementen	11
Veiligheidsinstructies	04	Onderhoud/service	12
Inhoud/Colofon	1	Fietsketting	12
Voor de eerste rit	2	Kettingspanning	12
Voor iedere rit	3	Riemaandrijving	13
Wettelijke bepalingen	3	Velgen/banden	13
Gebruik volgens de voorschriften	4	Bandenpech verhelpen	14
Aanpassing aan de fietser	4	Remmen	17
Snelspanner bedienen	5	Versnellingen	18
Pedalen monteren	5	Inspectieschema	18
Zitpositie instellen	6	Smering	20
Stuurpositie/stuurpen instellen	6	Schroefverbindingen	21
Zadelhoek instellen	7	Omgang met carbon componenten	22
Remhendels instellen	7	Waar moet u verder bij een pedelec op letten?	23
Terugtraprem	8	Aanwijzingen over de elektrische inrichting en elektronische onderdelen	24
Kinderen	8	Slijtage en garantie	25
Kinderfiets/steunwielen	8	Afwijkende regelingen voor S-pedelects/E-bikes	25
Meenemen van kinderen/kinderaanhangers	9	Garantie en aansprakelijkheid bij gebreken	26
Niet gemonteerde accessoires	10	Milieutips	27
Niet gemonteerde bagagedrager	10	Inspectiebewijzen	27
Gemonteerde toebehoren	10	Overleggen documentatie	05
Toebehoren/onderhoud/reserveonderdelen	10	Fietsidentificatie	06
Verlichtingsinstallatie	10	Opmerkingen	07
Bagagedrager	10		

Colofon

Verantwoordelijk voor verkoop en marketing

inMotion mar.com
Rosensteinstr.22
D-70191 Stuttgart (Duitsland)
Tel +49 711 35164091
Fax +49 711 35164099
info@inmotionmar.com
www.inmotionmar.com

Inhoud en afbeeldingen:

Hexagon Zweiradtechnik
Mittelstrasse 4
D-65307 Bad Schwalbach (Duitsland)
Tel +49 6124 6054161
Hexagon-Zweirad@web.de

Wettelijk onderzoek:

Stefan Zdarsky
advocaat gespecialiseerd in industriële rechtsbescherming, Frankfurt/ Main
www.fzf.de

Deze gebruiksaanwijzing voldoet aan eisen en werkgebied van EN 14764, 14765 en 15194.

Bij levering en gebruik buiten deze gebieden moeten door de fabrikant van het voertuig de noodzakelijke handleidingen worden meegeleverd.

© Vermenigvuldiging, nadruk en vertaling evenals ieder commercieel gebruik zijn (ook gedeeltelijk, in gedrukte of elektronische vorm) alleen toegestaan na schriftelijke toestemming vooraf.

CTRK NL Oplage 5.0 september 2013

Voor de eerste rit

Neem de handleidingen van de verschillende fabrikanten van onderdelen in acht die met uw fiets zijn meegeleverd of via internet verkrijgbaar zijn.

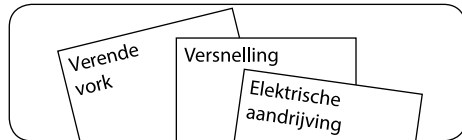

Indien u na het lezen van dit document nog vragen hebt, staat uw vakman graag tot uw beschikking.

Verzeker u ervan dat de fiets gebruiksklaar en goed ingesteld is voor u.

Het gaat daarbij om:

- stand en bevestiging van het zadel en het stuur
- montage en instelling van de remmen
- bevestiging van de wielen in frame en vork

Laat stuur en stuurpen door de rijwielhandelaar installeren in een voor u veilige en prettige stand.

Stel het zadel in op een voor u veilige en prettige stand (zie pag. 6).

Laat de remhendel door de rijwielhandelaar zo instellen dat u hier altijd goed bij kan. Leer de toewijzing van de remhendels voor voor- en achterwiel (rechts/links)!



Moderne remsystemen kunnen een wezenlijk sterkere en andere remwerking hebben als bekend! Oefen voor aanvang van de rit op een veilige en verkeersarme plaats de bediening van de remmen!

Indien u een fiets met velgen van carbon gebruikt, denk er dan aan dat dit materiaal samen met velgremmen een aanzienlijk slechtere remwerking geeft dan u gewend bent met aluminium velgen!

Denk eraan dat de werking van de remmen bij nat weer en gladde ondergrond gevaarlijk anders kan zijn dan gewoon. Stel uw rijgedrag in op een mogelijk langere remweg en gladde ondergrond!

Als u een singlespeed-fiets of een "fixie" hebt, moet u zich voor de eerste rit vertrouwd maken met het remgedrag. Singlespeed-fietsen met slechts een rem mogen niet aan het wegverkeer deelnemen. Fixies hebben geen vrijloop, de cranks draaien de pedalen ALTIJD met.



Als aan uw fiets pedalen met rubber of kunststof kooi zijn gemonteerd, maakt u zich vertrouwd met de steun die deze bieden. Bij nat weer worden rubber en kunststof pedalen erg glad!

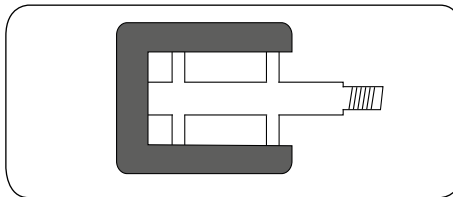

Verzeker u ervan dat de wielen veilig in het frame en de vork zijn bevestigd. Controleer of de snelspanners en alle belangrijke bevestigingsbouten en -moeren goed vast zitten (zie pagina 5 en 21).

Til de fiets iets op en laat hem van ca. 10 cm hoogte weer op de grond vallen. Als u klapperen of andere ongewone geluiden hoort, laat u een rijwielhandelaar vaststellen wat de oorzaken zijn en deze verhelpen, voordat u wegrijdt.

Schuif de fiets bij ingetrokken handremmen vooruit. De ingetrokken achterrem moet het achterwiel blokkeren, de ingetrokken voorrem moet ervoor zorgen dat het achterwiel los van de grond komt. Maak op een veilige plaats een eerste testrit om u aan de nieuwe remmen te wennen! Moderne remmen kunnen een heel ander remgedrag vertonen dan waaraan u gewend bent. Ook mag hierbij de besturing niet klapperen of speling vertonen.

Controleer de bandenspanning. Gegevens over de voorgeschreven bandenspanning vindt u op de zijkant van de banden. Houd u aan de gegevens voor laagste en hoogste toegestane spanning! Als u deze informatie niet kunt vinden, geldt voor de meeste banden 2,5 Bar als geschikte spanning. Als de band smal is, moet deze met 4 Bar gevuld worden.

Grofweg, bijvoorbeeld onderweg, kunt u de bandenspanning op volgende wijze controleren: Als u de duimen op de opgepompte band legt, moet de band ook als u hard duwt niet sterk ingedrukt kunnen worden.

Controleer banden en velgen. Zoek naar beschadigingen, scheuren en vervormingen, binnengedrongen vreemde deeltjes, bijv. glassplinters of scherpe stenen.

Als i sneden, scheuren of gaten aantreft, rij dan in geen geval weg! Laat uw fiets eerst bij een rijwielhandel controleren.

Voor iedere rit

Controleer voor iedere rit:

- of bel en verlichting goed werken en vastzitten
- of de reminstallatie goed werkt en vastzit
- of de leidingen en aansluitingen dicht zijn in geval u een hydraulische rem gebruikt
- of banden en velgen beschadigd zijn, goed rond lopen en op binnengedrongen vreemde deeltjes, vooral na terreinritten
- de banden op voldoende profieldiepte
- of veerelementen goed werken en goed vastzitten
- of bouten, moren en snelspanners goed vastzitten (zie pagina 5)
- het frame en de vork op vervormingen en beschadigingen
- of stuur, stuurpen, zadelpen en zadel goed en veilig vastzitten en ook op de juiste stand
- test of de zadelpen en het zadel goed vastzitten. Probeer het zadel te draaien en naar boven en onder te kantelen. Het zadel moet niet kunnen bewegen.
- Als u met klik-/systeempedalen rijdt: maak dan een functietest. Pedalen moeten probleemloos en gemakkelijk werken.



Als u niet helemaal zeker weet of de fiets in onberispelijke toestand is, rijdt u niet weg. Laat de fiets door een rijwielhandelaar controleren.

Voorals u de fiets intensief gebruikt voor sportdoeleinden of dagelijks gebruik, moet u alle belangrijke onderdelen regelmatig door de rijwielhandelaar laten controleren.

Frame en vork, onderdelen van de fietsophanging en andere veiligheidsrelevante componenten, zoals remmen en wielen zijn onder-

hevig aan sterke slijtage die de veiligheid van de onderdelen kan beïnvloeden.

Als u de voorgeschreven gebruiks- en levensduur van componenten overschrijdt, kunnen deze plotseling in gebreke blijven. Dan kunt u vallen of ernstig letsel oplopen!



Ook na een val of als uw fiets is omgevallen, moet u deze tests uitvoeren voordat u verder rijdt!

Aluminium onderdelen kunnen niet opnieuw veilig worden afgesteld en carbon componenten kunnen schade in zich herbergen die u niet kunt zien!

Wettelijke bepalingen

Voordat u aan het wegverkeer deelneemt, moet u zich op de hoogte stellen van de geldende nationale voorschriften.

Hierin wordt geregeld hoe de fiets moet zijn uitgerust om aan het wegverkeer te mogen deelnemen.

Hier kunt u lezen welke lichttechnische inrichtingen moeten worden gemonteerd of meegenomen en met welke remmen de fiets moet zijn uitgerust.

Er wordt uitgelegd welke leeftijdsbeperkingen van toepassing zijn en fietsers van welke leeftijd waar mogen resp. moeten rijden. Ook de deelname van kinderen aan het wegverkeer is daar geregeld. Als er een helmplicht geldt, kan dit daar worden nagelezen.

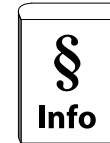

Gebruik volgens de voorschriften



Fietsen zijn vervoersmiddelen voor één persoon. Het meenemen van andere personen is alleen in het kader van de nationale wetgeving toegestaan. Een uitzondering hierop is bijvoorbeeld de tandem. Als u bagage wilt vervoeren, vereist dit een geschikte uitrusting op de fiets. Kinderen mogen alleen in kinderzitjes en voorgeschreven aanhangers worden vervoerd. Let hier op een hoogwaardige kwaliteit!

Let ook op het toelaatbare totale gewicht.

(zie pagina O5)



Toelaatbare totale gewicht: gewicht fietser + gewicht fiets + gewicht bagage

De gegevens uit deze gebruiksaanwijzing gelden alleen voor de fietstypes die op de omslag vermeld zijn.

Gegevens voor individuele fietstypes zijn overeenkomstig aangeduid.

Bij gebruik volgens de regels hoort ook het opvolgen van de bedienings-, onderhouds- en servicevoorschriften die in de gebruiksaanwijzing zijn beschreven.

Als ze zo zijn uitgerust, als de nationale wetgeving voorschrijft, mogen

- *trekkingfietsen* gebruikt worden in het wegverkeer en op licht terrein, zoals bijvoorbeeld landwegen



- *city-, tour-, en kinderfietsen* gebruikt worden in het wegverkeer en op verharde paden.

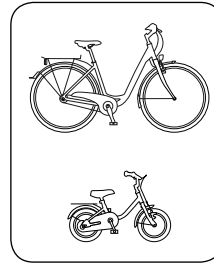

Fabrikant en handelaar zijn niet aansprakelijk voor gebruik dat voorbij gaat aan de voorschriften. Dat geldt vooral voor het niet nakomen van de veiligheidsinstructies en daaruit voortvloeiende schade, bijvoorbeeld door:

- gebruik in het terrein,
- overbelasting of
- ondeskundig verhelpen van gebreken

Fietsen zijn niet bestemd voor extreme belastingen, zoals bijvoorbeeld rijden over trappen of sprongen.

Aanpassing aan de fietser

De bevestiging van zadelpen, zadel, stuurpen en stuur kan met snelspanners of schroefverbindingen worden uitgevoerd.



Lees bij alle stuurpennen altijd de gebruiksaanwijzing van de fabrikant. Laat werkzaamheden aan stuur en stuurpen alleen door de rijwielhandelaar uitvoeren

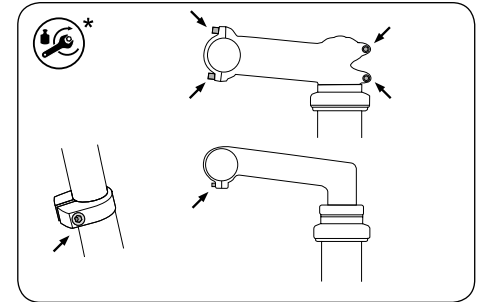

Mogelijke standen van schroefverbindingen voor aanpassing

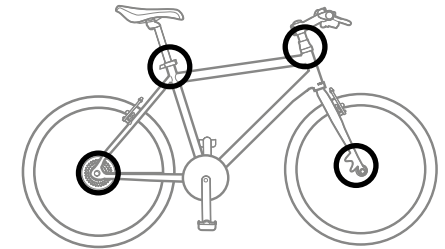

Mogelijke standen van snelspanners

Snelspanner bedienen

Snelspanners zijn middelen die in plaats van een schroefverbinding onderdelen op de fiets vastzetten. De bediening vindt via twee elementen plaats: met de snelspanhendel brengt u de noodzakelijke klemkracht aan, met de instelmoer regelt u hoe sterk deze worden aangeklemd. Deze instelling voert u uit als de snelspanhendel geopend is.

i De snelspanner sluit met de correcte houdkracht, als vanaf halverwege de gehele hendelbeweging tegendruk wordt gevoeld en aan het einde van de hendelbeweging de kracht van de bal van de hand nodig is om de hendel helemaal te sluiten.

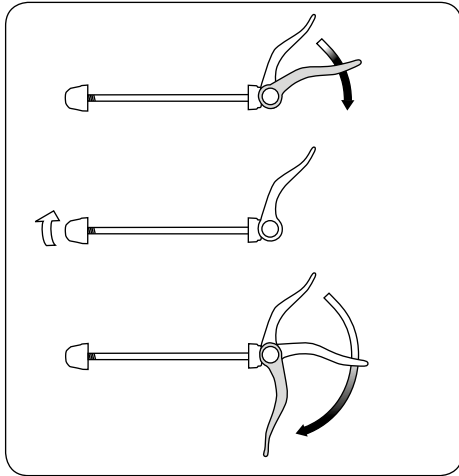

Instelmoer losdraaien



- Alle snelspanners moeten goed gesloten zijn voordat u wegrijdt.
- Controleer of alle snelspanners goed vast zitten als de fiets ergens zonder toezicht heeft gestaan
- In gesloten toestand moet de snelspanhendel vlak tegen frame, vork of zadelpen liggen!
- In gesloten toestand moet de punt van de snelspanhendel altijd naar achteren wijzen. Dan kan deze door contact tijdens het rijden niet open gaan.

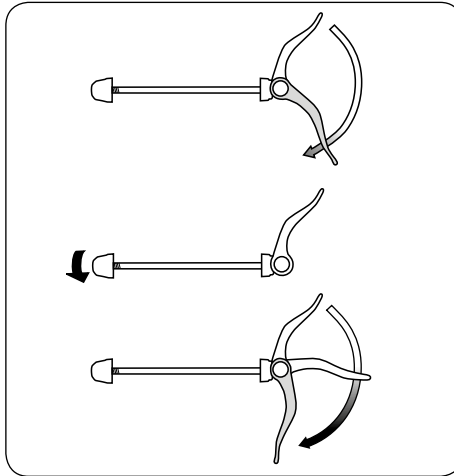

Instelmoer vastdraaien

Pedalen monteren

Als uw fiets is geleverd met losse pedalen, moet u deze met een geschikte schroefsleutel monteren. Let erop dat de pedalen in verschillende richtingen worden ingeschoefd en met een hoog aandraaimoment moeten worden vastgedraaid (zie pagina 21). Smeer de beide schroefdraden in met montagevet.



Lees bij gebruik van systeem- of klikpedalen altijd de handleidingen van de fabrikant. Oefen het vast- en losklikken van de schoenen in de pedaalhouders voor de eerste rit op een rustige, veilige plaats. Slecht werkende klikpedalen vormen een veiligheidsrisico.



Bij systeempedalen kunt u instellen hoe veel kracht nodig is om de schoen los te maken uit de pedaal. Doe de eerste ritten met een erg licht ingestelde loskijkkracht! Reinig systeempedalen regelmatig en verzorg ze met een geschikte sprayolie.

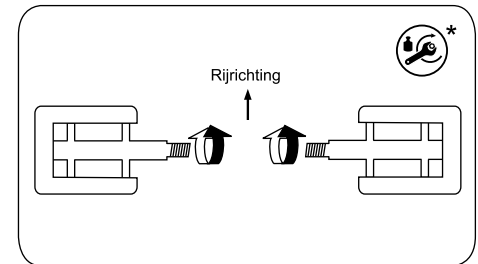

Zitpositie instellen

Voordat u uw fiets voor de eerste keer gebruikt, moet de zitstand op de lichaamsmassa worden ingesteld. Alleen zo kunt u veilig en gezond rijden.

Daartoe moet het zadel in hoogte, horizontale instelling en hoek en het stuur met stuurpen in hoogte en stand worden ingesteld.

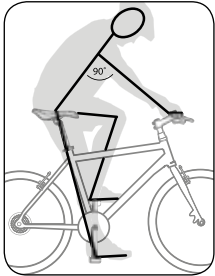

Correcte zithoogte

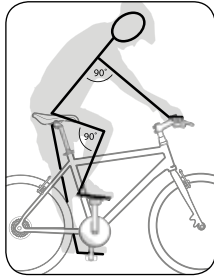

Kniehoek bovenste been
min. 90°, armhoek 90°

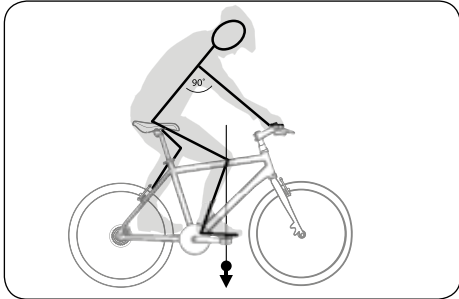

Knie moet boven de as van de voorste pedaal staan

Stuurpositie/stuurpen instellen

Op fietsen worden verschillende stuurpentypes gebruikt:

Stuurpenen met expander

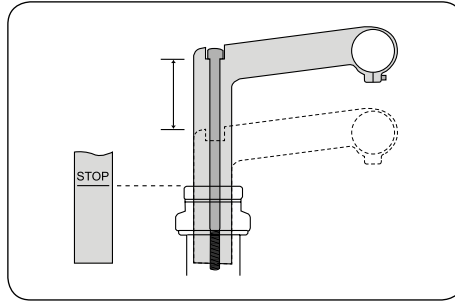

In hoogte verstelbaar



Een verandering van de stuurpenstand brengt altijd een verandering van de stuurstand met zich mee. Grepen en bedieningsvoorzieningen moeten altijd veilig bereikbaar zijn en goed werken. Let erop dat alle kabels en leidingen voldoende lang zijn om alle mogelijke stuurbewegingen te kunnen uitvoeren.

A-Head-stuurpenen

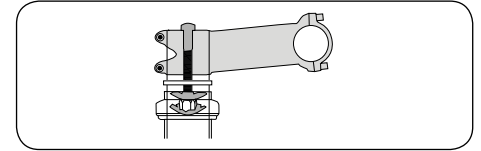

Hoogteverandering mogelijk via:

- Het wisselen van de gemonteerde Spacer onder of boven de stuurpen
- Draaien van de stuurpen
- Vervangen van de stuurpen



Alleen laten doen door de dealer

Verstelbare stuurpenen

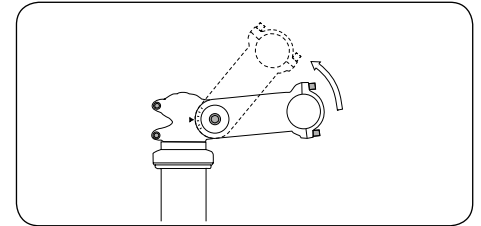

Verstellen van de stuurpenkanteling is mogelijk



Lees bij alle stuurpenen altijd de gebruiksaanwijzing van de fabrikant. Laat werkzaamheden aan stuur en stuurpen alleen door de rijwielhandelaar uitvoeren

Zadelhoek instellen

Als u de zadelhoogte hebt ingesteld, moet de zadelhoek worden getest en ingesteld. In principe moet het oppervlak van het zadel waterpas staan. Deze instelling voert u uit, als de klem-schroeven van de zadelpen geopend zijn.

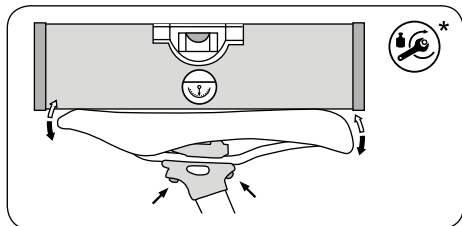

Patentpen met 2-boutsbevestiging

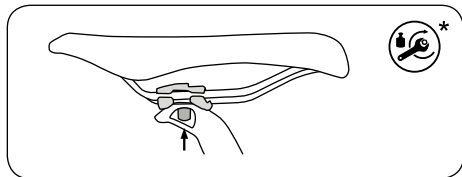

Patentpen met 1-boutsbevestiging

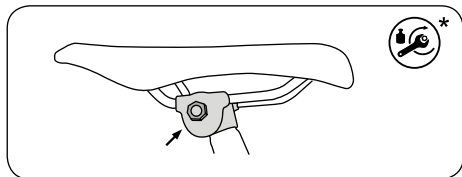

Bevestiging met zadelsrop

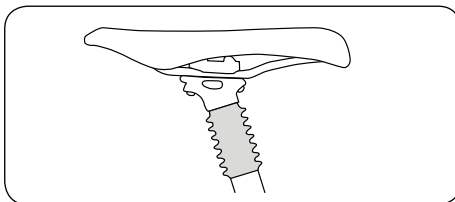

Geveerde zadelpen



Voordat u wegrijdt, moet u testen of zadelpen en zadel goed vast zitten. Pak daarvoor het zadel helemaal aan de voorkant en aan de achterkant vast en probeer het te draaien. Het mag niet kunnen bewegen.



Voor de instelling en bediening van geveerde zadelpennen leest u de handleiding van de fabrikant.



Trek de zadelpen niet verder dan de ingestanste maximum markering uit de framebuis! Als er geen maximum markering is, moet de pen altijd minstens 7,5 cm diep in de framebuis steken.

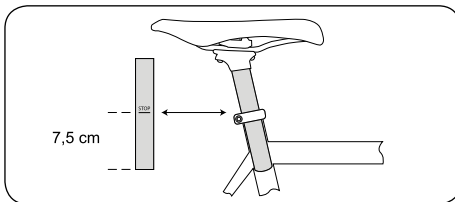

Remhendels instellen

Stel de remhendels zo in, dat u deze veilig kunt pakken en moeiteloos kunt remmen. Maak u vertrouwd met de toewijzing van de remhendels voor voorwiel- en achterwielrem!

Sommige remmen zijn met remkrachtbegrenzers („modulatoren“) uitgerust. Dit onderdeel moet te hard remmen en dus gevaarlijk blokkeren van de wielen voorkomen.



Bij krachtig ingetrokken remhendel of aan het einde van de hendelbeweging kan de remkracht plotseling toenemen!

Maak u vertrouwd met de ongewone remwerking. Zorg dat u de handleiding van de fabrikant krijgt en laat deze goed uitleggen.



De remhendels moeten zo zijn ingesteld, dat de handen als een directe verlenging van de armen veilig en moeiteloos de remhendels kunnen bedienen.

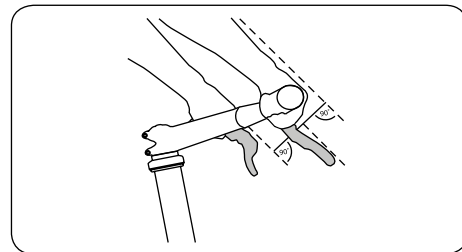

Om de remhendels ook met kleinere handen veilig te kunnen pakken, wordt de remhendel met een stelschroef (in de hendel) dicht aan het stuur geplaatst.

Bij bepaalde modellen is het mogelijk de remhendel met speciale inrichtingen dicht bij het stuur te brengen.

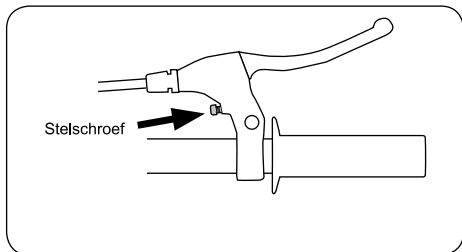

Stel de kabelspanning zo in, dat de remhendel ook bij krachtig intrekken niet de stuurgreep aanraakt!

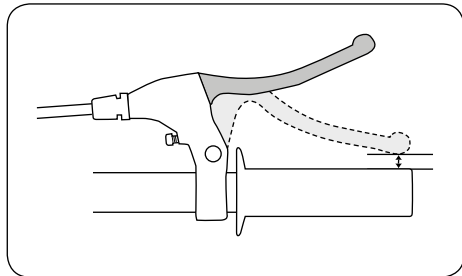

Terugtraprem

Als uw fiets met een terugtraprem is uitgerust, remt u door de pedalen naar achter in plaats van naar voren te trappen. U hebt dan geen vrijloop en kunt de pedalen niet achteruit bewegen!



Bij terugtrapremmen kunt u het beste remmen met de beide pedalen horizontaal staan. Als een pedaal naar boven staat en een naar onder, dan kunt u door de verkeerde krachtspreiding slecht remmen!



Op lange dalingen kan de remwerking van de terugtraprem erg tekort schieten! De rem kan door langdurig remmen erg verhit raken. Rem op lange dalingen ook met de voorwielrem. Geef de terugtraprem de gelegenheid af te koelen en raak hem niet aan.

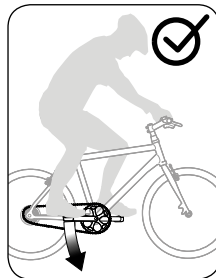
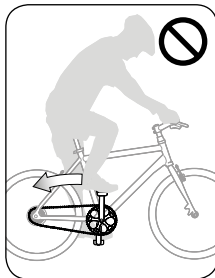

Kinderen

Kinderfiets/steunwielen

Als ouder of wettelijke gezaghebbende hebt u een grote verantwoordelijkheid, als uw kind een fiets heeft en dus wilt deelnemen aan het wegverkeer!

- Neem de tijd op een veilige en rustige plaats (parkeerplaats, weiland) het eerst samen met uw kind uit te proberen.
- Maak het kind duidelijk dat het alleen met helm en lichtgekleurde en goed zichtbare kleding moet fietsen.
- Stel zadel en stuur zo in, dat in onveilige situaties zijn voeten bij de grond kunnen – ontspannen zitten is belangrijk voor een veilige beheersing.
- Leg de werking van voorwiel- en achterwielrem uit en oefen ermee. Vooral de beheersing van de terugtrap en het voorzichtig intrekken van de voorwielrem moet worden geoefend.

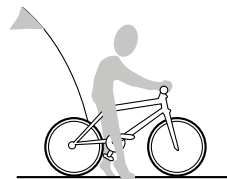

Als u steunwielen gebruikt, lees dan altijd zorgvuldig de montageaanwijzingen van de fabrikant! De steunwielen moeten absoluut veilig vastzitten, uw kind rekent erop! Als u niet zeker weet of de montage correct is uitgevoerd, vraagt u advies aan een rijwielhandelaar



Het gebruik van steunwielen kan helpen een kind met de fiets vertrouwd te maken. Vallen wordt vermeden, het gevoel van veiligheid kan helpen. Maar als het kind eerst went aan rijden met driewielen, dan leert het niet zijn evenwicht te bewaren en de nodige balancerende bewegingen uit te voeren. Daarom moet u vooral goed opletten als u de steunwielen verwijderd. Het kind moet veel nieuwe en andere dingen leren.

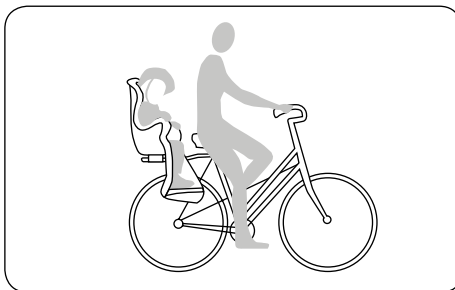

Meenemen van kinderen/kinderaanhangers

- Gebruik alleen veilige en geteste kinderzitjes!
- Het kind moet een helm dragen, zijn voeten moeten veilig tegen contact met beweegbare delen zoals spaken zijn beschermd.
- Een kinderzitje verandert het rijgedrag van uw fiets. Denk aan de langere remweg en de onzekere besturing. Oefen op een veilige plaats met uw kinderzitje te rijden.
- Volg de bijgevoegde handleidingen van de fabrikant.

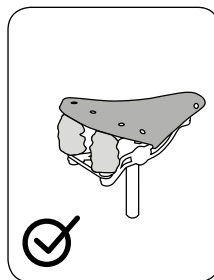
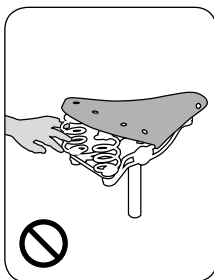

Bevestig de kinderzitjes alleen aan de daarvoor geschikte fietsen. Carbon frame en onderdelen zijn niet toegestaan voor kinderzitjes!

Bevestig de kinderzitjes nooit aan de zadelpen! Omwikkel en bescherm alle veren en beweegbare delen aan zadel en zadelpen. Verzeker u ervan dat het kind er niet met de vingers tussen kan raken! Er bestaat groot gevaar voor lichamelijk letsel!



Informeer u over de wettelijke voorschriften die over de leeftijd van kind en fietser gaan.



Als er voor uw fiets onderdelen zijn die niet meteen gemonteerd zijn, moet u altijd de handleidingen van de fabrikant in acht nemen.

Over het thema kinderaanhangers:

- Let bij kinderaanhangers op hoogwaardige kwaliteit!
- Bevestig kinderaanhangers alleen aan fietsen en met bevestigingsinrichtingen die daarvoor voorzien of vrijgegeven zijn door de fabrikant.
- Een kinderaanhanger wordt in het verkeer gemakkelijk over het hoofd gezien! Gebruik een gekleurde wimpel en de toegestane verlichting zodat deze beter gezien wordt. Vraag uw rijwielhandelaar om veiligheidsaccessoires.

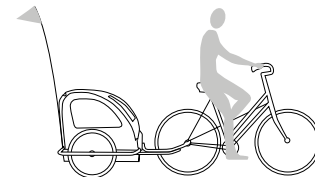

Niet gemonteerde accessoires

Niet gemonteerde bagagedrager



Bevestig de bagagedrager alleen aan fietsen waarvan de fabrikant hiervoor toestemming gegeven heeft. Gebruik alleen de daarvoor voorziene bevestigingsmogelijkheden. Bij frames en onderdelen van carbon vraagt u uw dealer of en hoe bagage vervoerd kan worden. Bevestig geen bagagedrager aan de zadelpen! Die is hier niet voor bedoeld. Een overbelasting van de zadelpen door een bagagedrager kan een breuk in de zadelpen veroorzaken en tot ernstige ongevallen leiden.

Gemonteerde toebehoren

Toebehoren/onderhoud/reserveonderdelen

Verlichtingsinstallatie

Zijdynamo's worden meestal met druk van boven ingeschakeld.

De schakelaar voor naafdynamo's bevindt zich aan de achterzijde van de lamp of aan het stuur. Als de verlichtingsinstallatie van een sensor is voorzien, dan schakelt deze automatisch aan en uit.

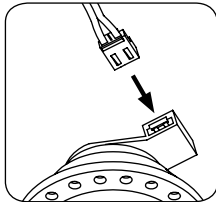
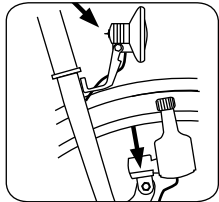

Lees de meegeleverde handleiding voor de verlichtingsinstallatie. Als er storingen optreden, is bij klassieke lampen meestal de gloeilamp kapot. Als u handig bent, kunt u dat zelf controleren en vervangen. Gloeilampjes koopt u bij uw rijwielhandelaar. In moderne LED-lampen kunt u het lampje niet vervangen.



Reinig de reflectoren en lampen regelmatig. Warm water en reinigungs- of afwasmiddel zijn geschikt. Behandel de contactpunten met een geschikte sprayolie.



Een functionerende verlichtingsinstallatie is van levensbelang! Laat controle en reparatie door een vakman uitvoeren.

Bagagedrager



Bagage verandert de rijeigenschappen van uw fiets. Onder andere verlengt de remweg erdoor. Dat kan een ernstig ongeluk veroorzaken. Pas uw rijgedrag aan bij de verschillende rijeigenschappen, d.w.z. rem vroeger en houd rekening met een trager stuurgedrag. Vervoer bagage alleen op de daarvoor voorgeschreven bagagedrager! Bevestig een bagagedrager nooit aan de zadelpen! Die is daarvoor niet bestemd. Overbelasting door een bagagedrager kan tot breuk van de zadelpen en een ernstige val leiden!

- Bevestig kinderzitjes alleen op bagagedragers, als er bijbehorende houders aanwezig zijn en de fabrikant dit toelaat.
- Let er daarbij op dat er niets tussen de spaken en de draaiende wielen terecht kan komen.



Als u met bagage rijdt, moet u er altijd het toelaatbare totale gewicht van de fiets in acht nemen (zie pagina O5). Informatie over de belasting van de bagagedrager is hierop steeds aangegeven.

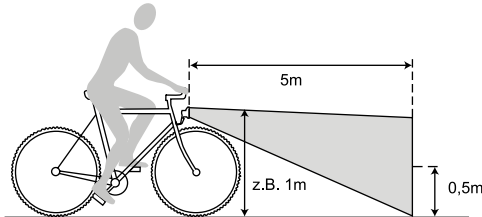

Voorwielbagagedrager



Voorwielbagagedragers worden aan de vooras of de voorvork bevestigd. Voorwielbagagedragers beïnvloeden het rijgedrag in hoge mate! Oefen op een rustige plek het rijden met een geladen voorwielbagagedrager!

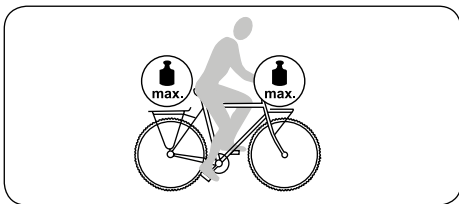

Vering

Als uw fiets met veerelementen is uitgerust, moet deze op het gewicht van de fietser en het bestemmingsdoel zijn ingesteld. Dit vereist vak-kennis en ervaring en u dient dit alleen samen met uw rijwielhandelaar uit te voeren. Lees zorg-vuldig de meegeleverde handleidingen voor de veerelementen op uw fiets.

Een gewone verende voorvork kan er zo uitzien:

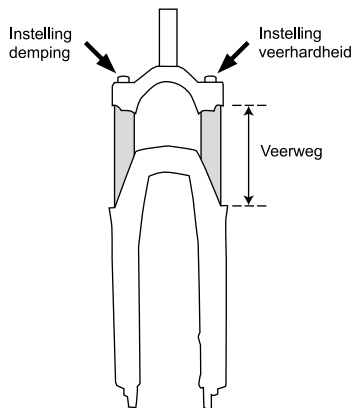

De afstelling van een verende vork moet worden uitgevoerd volgens de gebruiksaanwijzing van de fabrikant van verende vorken. Over het algemeen geldt dat de vorken bij het overrijden van oneffenheden merkbaar werken, maar niet „doorslaan“, dus tot de aanslag inveert.

Bij een geschikte basisinstelling wordt het veerelement ca. 10 – 15% van de veerweg samengedrukt, als de fietser rustig op de fiets zit.

i Belangrijk voor de goede werking is, dat de verende vork regelmatig wordt gereinigd. Speciale reinigers of warm water met afwasmiddel zijn geschikt. Voor de smering die na iedere reiniging, maar ook anders regelmatig dient plaats te vinden, bestaat er een speciale sprayolie bij de rijwielhandelaar. Dat geldt ook voor geveerde zadelpennen.

i De meeste geveerde zadelpennen kunnen op het gewicht van de fietser worden afgestemd. Daarvoor moet de pen in de meeste gevallen worden gedomonteerd. Vraag aan uw rijwielhandelaar.

Geveerd frame en veerelementen

Hier is de achtervork van het frame beweegbaar gelagerd en met een schokdemper geveerd en gedempt.

Er zijn schokdempers die met een veer veren en andere waar de vering door een luchtkamer wordt uitgevoerd. De demping die de snelheid bij het in- en uitveren regelt, is bij hoogwaardige schokdempers instelbaar.

Een typerend veerelement kan er zo uitzien:

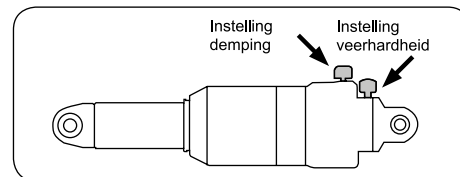

Voor gedetailleerde informatie leest u de meegeleverde handleidingen van de fabrikant.

i Vermijd uw fiets met een hogedruk-reiniger te wassen, de reinigings-vloeistof dringt door de hoge druk ook door in afgedichte lagerelementen en beschadigt die.

De zuigerstang van de schokdemper zelf en de afdichting moeten voor de regelmatige verzorging van uw fiets voorzichtig met een zachte doek worden afgeveegd. Inspuiten met sprayolie op de loopvlakken van de schokdemper en de afdichting zorgt ervoor dat een goede werking behouden blijft. Hier-voor bestaat speciale sprayolie, bijv. van Brunox.

Regelmatig moet u de draaipunten van de achtervork op speling controleren. Houd het frame vast en probeer het achterwiel opzij te bewegen. U kunt ook door snel optillen en weer neerzetten van het achterwiel vaststellen of er speling in de bevestigingen van de schokdemper aanwezig is. Als u ergens a) speling constateert of b) kleppen hoort, moet u uw fiets meteen door de rijwielhandelaar laten controleren.

Onderhoud/service



De functionering en goede bevestiging van veerelementen zijn noodzakelijk voor uw veiligheid! Verzorg en controleer u uw volledig geveerde fiets regelmatig! Warm water met een beetje afwasmiddel of een zacht poetsmiddel zijn geschikte reinigingsmiddelen.



Draai alle bouten met het voorgeschreven aandraaimoment aan. Anders kunnen de bouten afbreken en onderdelen losraken (zie pagina 21).



Volledig geveerde fietsen zijn niet geschikt voor gebruik met aanhangers en kinderaanhangers!

Lagers en bevestigingen zijn niet ontworpen voor de dan optredende krachten. Sterke slijtage en breuk met ernstige gevolgen kunnen optreden.



Laat uw fiets regelmatig controleren door de rijwielhandelaar. Hij ziet of er schade is en of onderdelen versleten zijn en kan u adviseren bij het vervangen van onderdelen. Repareer onderdelen die belangrijk zijn voor de veiligheid (frame, vork, stuur, stuurpen, balhoofd, remmen, verlichting) nooit zelf.



Bouten een momentsleutel

Let er bij het werken aan de fiets op dat alle bouten met het correcte aandraaimoment moeten worden aangedraaid. Op veel componenten staat het voor de bevestiging vereiste aandraaimoment vermeld.

Het wordt in Newtonmeter (Nm) aangegeven en met een momentsleutel uitgevoerd. Het best geschikt is een momentsleutel die bij het bereiken van het ingestelde aandraaimoment vanzelf afknikt. Bouten kunnen anders afbreken of breken. Als u geen momentsleutel hebt, moet u deze werkzaamheden aan de rijwielhandelaar overlaten!

Een tabel met de belangrijkste aandraaimomenten voor schroefverbindingen vindt u op pagina 21.

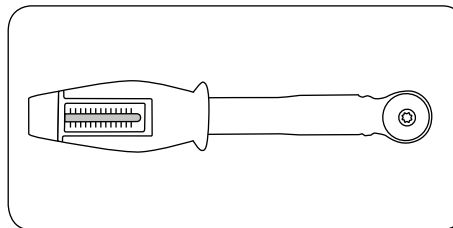

Momentsleutel

Fietsketting

Voor de goede werking van de fietsketting moet deze regelmatig worden gereinigd en gesmeerd (zie pagina 20). Verontreinigingen kunnen tijdens het normale wassen van de fiets worden verwijderd. Verder kan de ketting worden gereinigd door hem door een olieachtige lap te halen. Zodra hij schoon is, moet hij op de scharnierpunten met een geschikt smeermiddel worden geolied. Na enige tijd moet het overtollige smeermiddel worden afgewist.



Voor een veilige werking van de ketting en de versnelling moet de ketting een bepaalde spanning hebben. Kettingversnellingen spannen de ketting automatisch. Bij naafversnellingen moet een ketting die te veel doorhangt, worden gespannen. Anders kan deze eraf lopen en tot een val leiden.

Kettingspanning



Bij fietsen met verstelbare uitvalpads worden voor het verstellen niet de asmoeren, maar de bevestigingsbouten van de asopname losgedraaid en weer aangedraaid. Als in het trapashuis een excenterbus is ingebouwd, dan moet de ketting hier volgens de handleiding van de fabrikant worden gespannen.



Let op de correcte bevestiging van asmoeren en remhevel!

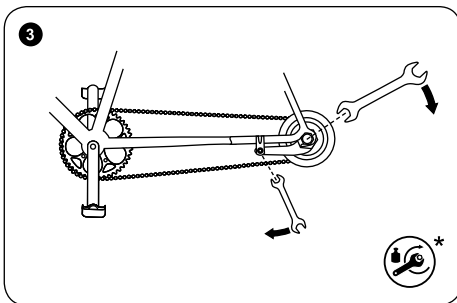
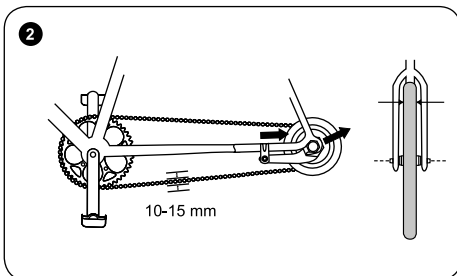
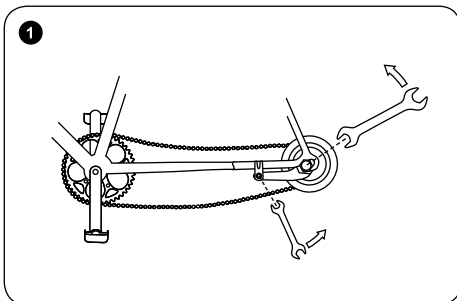

Vuil en permanente belasting slijten de ketting. Zodra de ketting gemakkelijk met de vingers (ca. 5 mm) kan worden afgetild, moet deze worden verwisseld. Moderne kettingen voor kettingversnelingen hebben gedeeltelijk geen master link meer. Om deze te openen/verwisselen/sluiten is een speciaal werktuig nodig. Ze moeten door de rijwielhandelaar worden verwisseld.

Andere kettingen worden met master link geleverd/gemonteerd. Zij kunnen gedeeltelijk zonder gereedschap worden geopend. Deze master links kunnen, in de juiste breedte, afhankelijk van de soort ketting, ook onderweg voor de reparatie van een defecte ketting worden gebruikt.

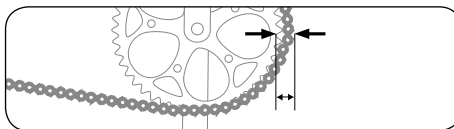

Riemaandrijving



Als uw fiets voorzien is van een riemaandrijving, lees dan vooraf de bijgeleverde instructies van de fabrikant van de onderdelen.

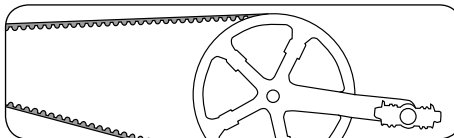

Velgen/banden



Door de normale rijwerking verslijten remrubbers en remblokjes. Controleer regelmatig de toestand van de reminstallatie en de remblokjes! Vervang tijdig versleten remblokjes en remrubbers! Zorg ervoor dat velgen en remschijven schoon en vetvrij zijn!

Reinig de velgen regelmatig volgens het inspectieschema, pagina 18. Controleer daarbij de slijtagemarkeringen:



Moderne velgen (vanaf grootte 24") geven aan wanneer ze door remslijtage zijn opgebruikt. Daarvoor zijn ingestanste of gekleurde punten of lijnen op de remvlakken van de velgen aangebracht. Als deze verdwijnen, mag de velg niet meer worden gebruikt. Dezelfde functie hebben ingestanste of gekleurde markeringen die na een bepaalde gebruiksduur zichtbaar worden. Uiterlijk nadat u twee paar remrubbers hebt opgebruikt, is een controle van de velgen door de rijwielhandelaar noodzakelijk.

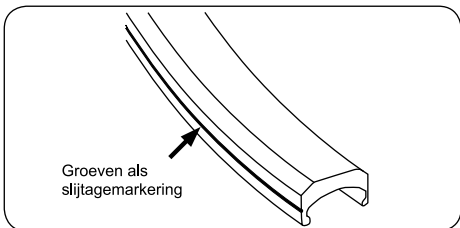

De velgen zijn zwaar belaste en veiligheidsrelevante onderdelen. Door het rijden, vooral bij velgremmen, verslijten ze. Als u beschadigingen ziet of markeringen die op slijtage duiden, moet u niet meer rijden met deze velgen. Laat ze door de rijwielhandelaar controleren en vervangen.

Een door slijtage verzwakte velg kan tot een val en ernstig ongeval leiden.



Controleer regelmatig ook de banden van uw fiets. Aan de zijkant van de banden staat de toelaatbare min. en max. spanning aangegeven. Houd u zich daaraan, anders kan de band van de velg springen of klappen.

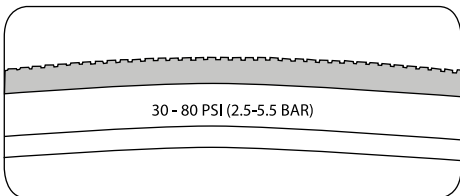

Voorbeeld van een spanningopgave



Banden zijn verslijtbare onderdelen. Controleer regelmatig spanning, profiel en toestand van de banden. Niet iedere band is voor ieder gebruiksdoel geschikt. Laat u bij de keuze van de band adviseren door de rijwielhandelaar.



De goede en veilige werking van uw fiets is alleen verzekerd, als de geschikte en goedgekeurde onderdelen worden gebruikt. Laat u door de fabrikant, importeur of rijwielhandelaar adviseren over welk materiaal geschikt is.



Vervang de veiligheidsrelevante onderdelen die defect of versleten zijn, alleen door originele reserveonderdelen van de fabrikant of door de fabrikant goedgekeurd. Bij de verlichtingsinstallatie is dit voorgeschreven, bij andere onderdelen komt meestal de garantie van de fabrikant te vervallen als geen goedgekeurde reserveonderdelen worden gebruikt.



Als geen originele of verkeerde onderdelen worden gebruikt, kan de functionering in gevaar komen! Banden met slechte grip of die onveilig zijn, remblokjes met een slechte wrijvingscoëfficiënt en verkeerd ingezette of slecht geconstrueerde lichte onderdelen kunnen tot ongevallen met ernstige gevolgen leiden. Hetzelfde geldt voor ondeskundige montage!

Bandenpech verhelpen

U hebt de volgende uitrusting nodig:

- bandenlichters (kunststof)
- plakkertjes
- rubbersolutie
- schuurpapier
- steeksleutel (voor fietsen zonder snelspanners)
- fietspomp
- reservebinnenband

1. Remmen openen

Cantilever- of V-brakes openen:

- Breng een hand om het wiel
- Duw de remarmen tegen de velgen samen
- Haal de remkabel of de kabelomhulling aan een van de remarmen uit

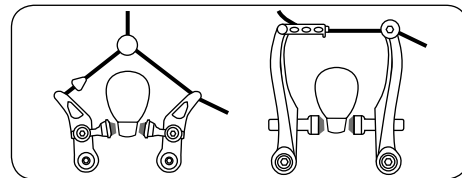

Hydraulische velgremmen verwijderen:

- Als er remsnelspanners aanwezig zijn, demonteert u een ree-meenheid volgens de handleiding van de fabrikant
- Als er geen remsnelspanners zijn, laat u de lucht uit de banden ontsnappen

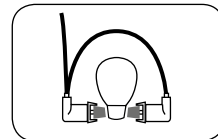

Zijtrek-velgrem openen:

- Open de snelspanhendel aan de remarm of aan de remhendel, of:
- Als er geen remsnelspanners zijn, laat dan de lucht uit de banden ontsnappen. Het wiel kan nu tussen de remblokjes door eruit worden getrokken.

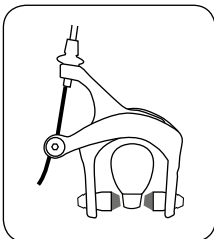

Naafversnelling, rollerbrakes, trommel- of terugtrapremmen ontspannen:

- maak de kabelklembout resp. de snelspanner aan de remarm los.
- Bij terugtrapremmen moet u de schroefverbinding van de remhevel aan de liggende achtervork openen.

Schijfremmen:

- Het wiel kan zonder verdere voorbereiding uitgebouwd worden
- Let op: bij het inbouwen moet de schijf tussen de remblokken en remklauw, in het midden en vrij, geplaatst worden.

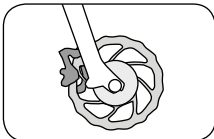

2. Wiel demonteren

- Als u snelspanners of steekassen hebt, opent u deze (zie pagina 5).
- Als uw fiets over zeskant-moeren beschikt, maakt u die los met een geschikte steeksleutel door naar links te draaien

Het voorwiel kunt u na de hierboven aangegeven stappen demonteren.



Let erop dat u de remschijf niet aanraakt bij het demonteren en monteren.

bron: Shimano® techdocs

Voor achterwielen geldt:

- Als uw fiets over een kettingversnelling beschikt, schakelt u deze op de kleinste rondsel. De achterderailleur belemmert in deze stand de demontage het minst.
- Als u snelspanners of steekassen hebt, opent u deze (zie pagina 5).
- Als uw fiets over zeskant-moeren beschikt, maakt u die los met een geschikte steeksleutel door naar links te draaien
- Trek de achterderailleur iets naar achteren
- Til de fiets iets op
- Geef het wiel van boven een lichte slag met de vlakke hand.
- Trek het wiel uit het frame.

Als uw fiets over een naafversnelling beschikt, moet u voor de demontage van de versnelling de meegeleverde handleidingen van de fabrikant lezen.

Ventieltypes van binnenbanden

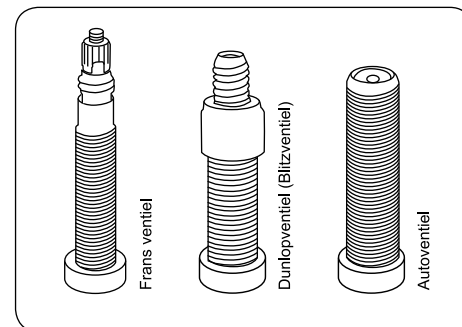

3. Buiten- en binnenbanden demonteren

- Schroef de ventieldop, bevestigingsmoer en evt. de bovenmoer uit het ventiel. Bij Dunlop- of Blitz-ventielen verwijdert u de ventielinzetstuk.
- Laat de resterende lucht uit de binnenband ontsnappen.
- Plaats de bandenlichter tegenover het ventiel aan de binnenrand van de band.
- Schuif de tweede bandenlichter ca. 10 cm van de eerste tussen velg en band.
- Duw de zijkanten van de band over de velgrand.
- Duw de band zo vaak over de velg totdat de band over de hele omtrek los zit.
- Haal de binnenband uit de buitenband

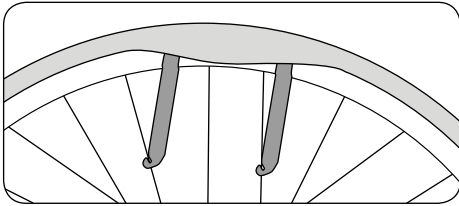

4. Binnenband verwisselen

Verwissel de binnenband.

5. Buiten- en binnenbanden monteren



Voorkom dat vreemde deeltjes aan de binnenkant van de buitenband terecht komen. Zorg ervoor dat de binnenband zonder vouwen is en niet gedraaid is. Verzeker u ervan dat de velgint alle spaakpunten bedekt en geen beschadigingen heeft.

- Zet de velg met een rand in de band.
- Duw een zijkant van de band helemaal in de velg.
- Steek het ventiel door het ventielgat in de velg en leg de binnenband in de buitenband.
- Schuif de tweede zijkant van de buitenband met de bal van de hand over de velgrand.
- Controleer of de binnenband goed zit.
- Bij Dunlop- of Blitz-ventielen: Steek de ventielinzetstuk weer op zijn plaats en schroef de bovenmoer vast.
- Pomp daartoe de binnenband iets op.
- Controleer of de band goed zit en rond loopt aan de hand van de controlering aan de zijkant van de band. Corrigeer de positie van de band met de hand als deze niet rond loopt.
- Pomp de binnenband op tot de aanbevolen bandenspanning is bereikt.



Let bij het monteren op de looprichting van de band.

6. Wiel monteren

Bevestig het wiel met de snelspanner resp. de draadas of de steekas veilig aan het frame of de vork.



Als uw fiets over een schijfrem beschikt, moet u zich ervan verzekeren dat de remschijven correct tussen de remblokjes zitten!

Voor de correcte en veilige montage en instelling van kettingversnellingen, naafversnellingen en gecombineerde naaf-kettingversnellingen leest u de handleidingen van de fabrikant van de versnelling.



Draai alle bouten met het voorgeschreven aandraaimoment aan. Anders kunnen de bouten afbreken en onderdelen losraken (zie pagina 21).

- Hang de remkabel erin, bevestig deze of sluit de remsnelspanner.
- Controleer of de remblokjes de remvlakken terdege raken.
- Bevestig de remhevel op veilige wijze.
- Voer een remtest uit.

Remmen

Moderne fietsen kunnen met veel verschillende remtypes zijn uitgerust.

Er zijn diverse systemen:

- velgremmen zoals V-brake, Cantilever of zijtrekremmen
- Hydraulische velgremmen
- Schijfremmen met hydraulische of mechanische activering
- Trommelremmen
- Rollerbrakes

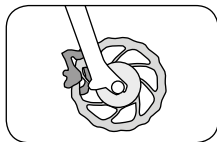

Schijfremmen

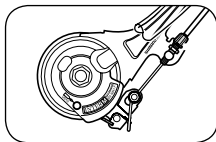

Rollerbrakes
bron: Shimano® techdocs



Bij uw fiets is de geschikte gebruiksaanwijzing voor het ingebouwde remmodel meegeleverd. Informatie over de remmen aan uw fiets vindt u in de handleidingen van de fabrikanten en hun websites op het internet.



Remmen en remsystemen zijn veiligheidsrelevante onderdelen. Zij moeten regelmatig onderhouden worden. Daarvoor zijn specialistische kennis en speciale werktuigen vereist. Laat alle werkzaamheden aan uw fiets over aan uw rijwielhandelaar! Werkzaamheden die niet deskundig en vakkundig zijn uitgevoerd, brengen gevaren voor de veiligheid van de fiets met zich mee!



Remschijven en remblokkjes kunnen in het bijzonder verslijten. Laat deze veiligheidsrelevante onderdelen regelmatig door de dealer controleren en eventueel vervangen.

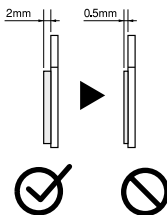

Quelle: Shimano® techdocs



Raak de remschijven niet aan als ze draaien of direct na het remmen. Dan bestaat de kans op verwondingen en verbrandingen.



Quelle: Shimano® techdocs

Dampstremming



Vermijd langere periodes van permanent remmen, zoals kan voorkomen bij lange, steile hellingen. Dit kan leiden tot dampstremming, waardoor het remsysteem niet meer werkt. Ernstige valpartijen en blessures kunnen het gevolg zijn.

De remhendel mag niet gebruikt worden als uw fiets ligt of ondersteboven staat. Anders kunnen er luchtbellen in het hydraulische systeem terechtkomen, waardoor de remmen niet meer werken. Controleer na elk transport of het drukpunt van de rem zachter aanvoelt dan voorheen. Gebruik de rem dan een aantal keer langzaam. Zo kan het remsysteem weer ontluicht worden. Als het drukpunt zwak blijft, mag u niet verder rijden. De dealer moet de remmen dan ontluichten.



U kunt dit probleem voorkomen door de remhendel voor transport vast te zetten, bijvoorbeeld met een riem. Hierdoor kan er geen lucht binnendringen in het hydraulische systeem.

Als het remsysteem gereinigd moet worden, leest u hiervoor de instructies van de onderdelenfabrikanten.

Versnellingen

Moderne fietsen kunnen met veel verschillende versnellingen zijn uitgerust.

Er zijn diverse systemen:

- kettingversnellingen
- naafversnellingen
- gecombineerde ketting- en naafversnellingen

Deze versnellingen kunnen met verschillende versnellingshendels worden gebruikt:

Versnellingshendel STI type, bij voorbeeld een Shimano-hendel

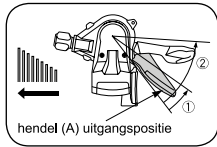

omschakelen van een kleine naar een groter tandwiel (hendel A)

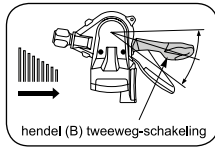

omschakelen van een groot naar een klein tandwiel (hendel B)

Draaierversnellingsgreep

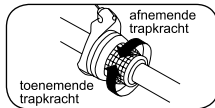
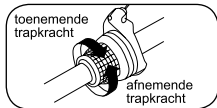

bron: Shimano® techdocs



Bij uw fiets is de geschikte gebruiksaanwijzing voor het ingebouwde versnellingsmodel meegeleverd. Informatie over de versnelling aan uw fiets vindt u in de handleidingen van de fabrikanten en hun websites op het internet.



Versnellingen zijn veiligheidsrelevante onderdelen! Lees de handleidingen van de fabrikanten en maak u voor aanvang van de rit vertrouwd met de bediening en de versnelling van uw fiets. Laat de werkzaamheden aan de versnelling over aan de rijwielhandelaar! Werkzaamheden die niet deskundig en vakkundig zijn uitgevoerd, brengen gevaren voor de veiligheid van de fiets met zich mee!

Inspectieschema



Moderne fietstechniek is prestatiefiel maar gevoelig. De fiets moet regelmatig onderhouden worden. Daarvoor zijn specialistische kennis en speciale werktuigen vereist. Laat alle werkzaamheden aan uw fiets over aan uw rijwielhandelaar! Informatie over onderdelen en de verzorging en het onderhoud ervan vindt u in de handleidingen van de fabrikanten en hun websites op het internet.

Werkzaamheden die u zelf zonder gevaar kunt uitvoeren, zijn **vetgedrukt** aangegeven.

Voor permanente veilige werking en behoud van de garantie, geldt:

- reinig uw fiets na elke rit, controleer hem op beschadigingen.
- laat de inspecties door de rijwielhandelaar uitvoeren.
- controleer uw fiets met tussenpozen van ca. 300 tot 500 km of drie tot zes maanden.
- controleer daarbij of bouten, moeren en snelspanners vastzitten.
- gebruik bij het vastdraaien een momentsleutel!
- verzorg en smeer de bewegelijke delen (behalve de remvlakken) volgende de opgaven van de fabrikant.
- laat lakschade bijwerken.
- laat defecte en versleten onderdelen vervangen.

Termijnen en werkzaamheden inspectie

Voor ieder gebruik van de fiets:

Uit te voeren handeling

Onderhoud/controle:

Controleer

- **spaken**
- **velgen op slijtage en rondloop,**
- **banden op beschadigingen en vreemde deeltjes**
- **snelspanners**
- **werking versnelling en vering**
- **werking remmen**
- **hydraulische remmen: dichtheid**
- **verlichting**
- **bel**

Na 200 gereden kilometers na de aankoop, daarna minstens een keer per jaar:

Uit te voeren handeling

Controleren:

- **banden en wielen**

Aandraaimomenten:

- stuur
- pedalen
- cranks
- zadel
- zadelpen
- alle bevestigingsbouten

Volgende componenten instellen:

- balhoofd
- versnelling
- remmen
- veerelementen

Om de 300 tot 500 kilometer:

Uit te voeren handeling

Testen:

- **fietsketting**
- **kettingbladen**
- **velg**
- **rondsels**
- **riemaandrijving**
- **remblokjes op slijtage, evt. vervangen**

Reinigen:

- **fietsketting**
- **kettingbladen**
- **rondsels**
- **riemaandrijving**

Smeren:

- **ketting met geschikte smeermiddel**

Controleren:

- of alle bouten vastzitten

Om de 1000 kilometer:

Uit te voeren handeling

- **naafremmen controleren, evt. remmantel met remmantelvet insmeren of vervangen (rijwielhandel)**

Om de 3000 kilometer:

Uit te voeren handeling

Door de rijwielhandelaar testen, reinigen evt. vervangen:

- naven
- balhoofd
- remmen
- pedalen
- versnelling

Na ritten door de regen:

Uit te voeren handeling

Reinigen en smeren:

- **versnellingen**
- **remmen (behalve de remvlakken)**
- **ketting**



Vraag uw rijwielhandelaar naar de geschikte smeermiddelen! Niet alle smeermiddelen zijn geschikt voor alle doeleinden. Verkeerde smeermiddelen kunnen leiden tot schade en een slechte werking!



Van groot belang voor probleemloze en veilige werking van uw fiets is de eerste inspectie! Kabels en spaken kunnen verlengd worden, schroefverbindingen kunnen losser gedraaid worden. Laat daarom altijd een eerste inspectie door de rijwielhandelaar uitvoeren

Smering



Werkzaamheden aan de fiets vereisen vakkennis, speciale werktuigen en ervaring! Laat alle werkzaamheden aan veiligheidsrelevante onderdelen uitvoeren of controleren door de rijwielhandelaar.

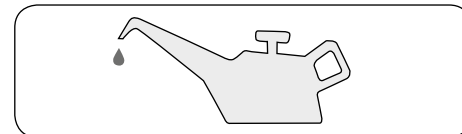

Smeerschema

Wat wordt gesmeerd?	Met welke tussenpozen?	Met welke smeermiddelen?
Ketting	na reiniging bij verontreiniging, na rijden door de regen, om de 250 km	Kettingolie
Rem- en versnellingskabels	bij slechte werking, 1 x per jaar	siliciumvrij vet
Wielagers, pedaallagers, trapaslagers	1x per jaar	lagervet
Veer-elementen	na reiniging bij verontreiniging, na rijden door de regen, volgens de voorschriften van de fabrikant	speciale sprayolie
Schroefdraden bij montage	bij montage	montagevet
Contactvlakken van carbon onderdelen	bij montage	carbon montagepasta
glijvlakken van snelspanners	1x per jaar	vet, sprayolie
Metalen zadelpennen in metalen frame	bij montage	vet
Draaipunten van de versnellingen	bij slechte werking, 1 x per jaar	sprayolie
Draaipunten van de remmen	bij slechte werking, 1 x per jaar	sprayolie

Schroefverbindingen



Voor alle schroefverbindingen aan de fiets is het correcte aandraaimoment (de correcte aandraaikracht) noodzakelijk, zodat de fiets veilig is. Te veel aandraaimoment kan schadelijk zijn voor schroeven, moeren of het onderdeel. Gebruik altijd een momentsleutel. Zonder dit speciale werktuig kunt u de schroefverbindingen niet correct aandraaien!



Als op een onderdeel een aandraaimoment is aangegeven, houdt u zich daar dan aan. Lees de handleidingen van de fabrikanten, daarin zijn de correcte aandraaimomenten aangegeven.

Schroefverbinding	Aandraaimoment
Crankarm, staal	30 Nm
Crankarm, aluminium	40 Nm
Pedalen	40 Nm
Wielmoer, voor	25 Nm
Wielmoer, achter	40 Nm
Stuurpen expanderbout	8 Nm
A-Head-klembouten	9 Nm
Zadelpen-klemschroeven M8	20 Nm

Schroefverbinding	Aandraaimoment
Zadelpen-klemschroeven M6	14 Nm
Zadelstropbout	20 Nm
Remblokje	6 Nm
Dynamobevestiging	10 Nm
Zadelpenklem aan carbon frame	5 Nm*
Drinkfleshouder aan carbon frame	2 Nm

Afwijkend voor carbon componenten:

Schroefverbinding	Aandraaimoment
Voorderailleur klembevestigings-schroef	3 Nm*
Versnellingshendel bevestigingsschroef	3 Nm*
Remhendel Bevestigingsschroef	3 Nm*
Klemming stuur - stuurpen	5 Nm*
Klemming stuurpen – binnenbalhoofdbuis	4 Nm*

Schroefverbinding	Schroefdraad	Aandraaimoment, max.
Zadelpenklem, los	M 5	4 Nm*
Zadelpenklem, los	M 6	5,5 Nm*
Derailleurpad	M 10 x 1	8 Nm*
Drinkfleshouder	M 5	4 Nm*
Trapas	BSA	vlg. gegevens fabrikant*
Remzadel, schijfrem, Shimano (IS en PM)	M 6	6 – 8 Nm
Remzadel, schijfrem, AVID (IS en PM)	M 6	8 – 10 Nm
Remzadel, schijfrem, Magura (IS en PM)	M 6	6 Nm

* Gebruik van carbon montagepasta wordt aanbevolen

Omgang met carbon componenten

Algemene aandraaimomenten voor schroefverbindingen

Algemeen gelden volgende aandraaimomenten voor schroefverbindingen:

Afmeting	Schroefkwaliteitsstempel			Eenheid
	8.8	10.9	12.9	
M 4	2,7	3,8	4,6	Nm
M 5	5,5	8,0	9,5	Nm
M 6	9,5	13,0	16,0	Nm
M 8	23,0	32,0	39,0	Nm
M 10	46,0	64,0	77,0	Nm



Als frame en onderdelen van carbon worden gebruikt, dan mag niet met vet en olie worden ingesmeerd.

Gebruik speciale montagepasta voor carbon onderdelen.

Carbon is een materiaal dat een speciale behandeling en verzorging nodig heeft tijdens de montage van de fiets, het onderhoud, het rijden en bij transport en opslag.

Eigenschappen



Carbon onderdelen mogen na een ongeval/val niet vervormd, ingedeukt of verbogen zijn. Mogelijk zijn er vezels kapot en losgeraakt, bijv. in het onderdeel, maar is dit van buiten niet zichtbaar.

Daarom moet u regelmatig, vooral na een val of een ongeval met de fiets het carbon-frame en alle andere carbon onderdelen heel nauwkeurig onderzoeken.

- Zoek naar splinters, scheuren, diepe krassen, gaten of andere veranderingen in de carbon oppervlakken.
- Controleer of er stukken zachter of minder sterk dan normaal aanvoelen.
- Controleer of er laagjes (lak, finish of vezels) loslaten.
- Luister of er ongewone geluiden of knakken optreden.

Als u niet helemaal zeker bent, laat dan het betreffende carbon onderdeel door een vakman controleren!



Voor sommige carbon onderdelen zijn lagere aandraaimomenten nodig dan voor metalen onderdelen om veilig bevestigd te worden. Te hoge aandraaimomenten kunnen tot verborgen, van buiten evt. niet zichtbare schade leiden. Frames resp. onderdelen kunnen breken of van vorm veranderen, zodat u kunt vallen. Neem daarom altijd de meegeleverde informatie van de fabrikant in acht of informeer u bij de rijwielhandel. Gebruik een momentsleutel om de vereiste aandraaikrachten veilig te kunnen aanhouden. Onderdelen van carbon mogen niet met vet worden ingesmeerd. Voor de montage en om met lage aandraaimomenten goed te kunnen vastdraaien, zijn er speciale montagepasta's voor carbon componenten.

Stel carbon onderdelen nooit bloot aan hoge temperaturen! Al in een personenauto kunnen bij krachtige zonnestraling temperaturen ontstaan die schadelijk zijn voor de veiligheid van de onderdelen.

Klem een carbon frame niet direct in een montagestandaard, fixeer het vast aan de zadelpen. Als ook de zadelpen van carbon is, gebruik dan een andere metalen pen.

Carbon =



Waar moet u verder bij een pedelec op letten?

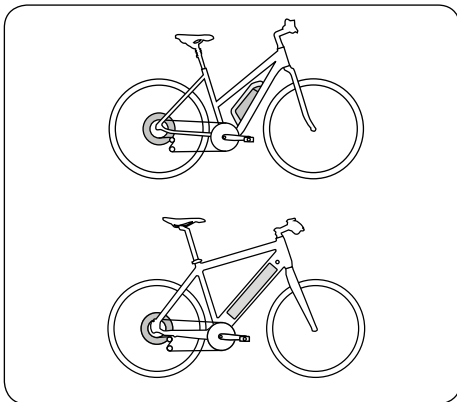

Naafmotor achterwiel

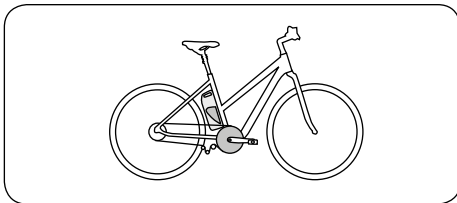

Middenmotor

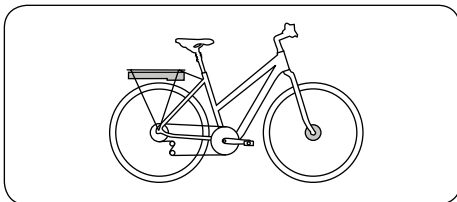

Naafmotor voorwiel

Als u een pedelec hebt gekocht, vindt u alle thema's over de fietstechniek in het voorgaande gedeelte van de gebruiksaanwijzing

Voorschriften, regels en technische opmerkingen die betrekking hebben op uw pedelec, worden in het volgende gedeelte behandeld.

Voor bediening en technische details leest u de meegeleverde handleidingen van de fabrikant van de componenten.

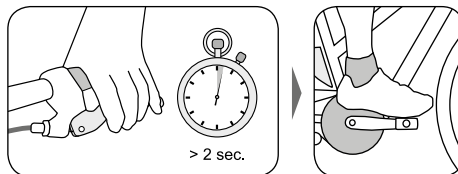

Trek altijd aan de remmen van uw pedelec, **voordat** u een voet op de pedaal zet! De motor slaat meteen aan als u op de pedaal trapt. Deze ondersteuning is ongewoon en kan tot vallen, gevaaren of ongevallen in het wegverkeer en tot lichamelijk letsel leiden.



Oefen de bediening en het rijden met uw pedelec op een rustige en veilige plaats voordat u aan het wegverkeer deelneemt!

Wettelijke bepalingen:



Informeer u over de voor u geldende nationale voorschriften!

Een pedelec valt in het toepassingsgebied van het EU-recht onder dezelfde eisen als een fiets. Het gebruik van fietspedalen is in de EU ook zoals bij fietsen geregeld. Buiten de EU, deels echter ook in regio's binnen de EU, kunnen bijzondere regelingen van kracht zijn. Informeer u over de voor u geldende nationale eisen.

 De motor mag de fietser alleen maar ondersteunen als deze op de pedalen trapt. Daarbij is het gemiddelde motorvermogen begrensd op 250 W en de ondersteuning moet bij 25km/h uitschakelen.

• Noch verzekering noch rijbewijs is verplicht. Er wordt op dit moment gediscussieerd over het verplicht dragen van een helm, informeer u voordat u gaat rijden over de voor u geldende rechtssituatie. Wij adviseren echter dringend het dragen van een geschikte fietshelm.

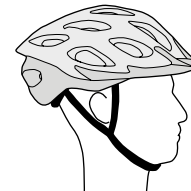

Uw pedelec beschikt mogelijk over een zog. „duwhulp“, of uw rijwielhandelaar kan deze inrichting monteren. Hiermee kan de pedelec max. 6km/h rijden zonder dat u hoeft mee te trappen.



Als uw pedelec/E-bike niet over een dynamo beschikt, geldt: U moet de voldoende opgeladen accu van uw pedelec ook meenemen als u zonder elektrische ondersteuning wilt rijden. Deze is voorgeschreven om zo nodig met licht te kunnen rijden.

 De regelingen over welk vermogen een pedelec mag beschikken en de daarmee verbonden eisen die aan de minimumleeftijd, rijbewijs, goedkeuring en helmplicht zijn gelinkt, kunnen per land verschillen. Dit geldt ook voor de verplichting fietspaden te gebruiken. Informeer u over de voor u van toepassing zijnde rechtssituatie.



Aanwijzingen over de elektrische inrichting en elektronische onderdelen

 Bij uw pedelec wordt de bijbehorende gebruiksaanwijzing van de fabrikant van onderdelen voor de ingebouwde aandrijving meegeleverd. Informatie over bediening, onderhoud en verzorging, evenals technische gegevens vindt u in deze handleiding en op de website van de betreffende fabrikant.



De elektrische installatie van uw pedelec is erg krachtig. Voor een correcte en gevaarvrije werking moet deze regelmatig door de rijwielhandelaar worden onderhouden. Haal de accu er onmiddellijk af, zodra u beschadigingen aan de elektrische installatie herkent of helemaal na een val of ongeval, als er onderdelen die onder spanning staan open liggen. Neem voor de reparatie, maar ook als u een vraag of een probleem hebt, of een defect hebt vastgesteld, altijd contact op met uw rijwielhandelaar. Als vakkennis ontbreekt, kan dit ernstige ongevallen veroorzaken!

Opladen

Bij bepaalde modellen kunt u de accu opladen als deze in de Pedelec gemonteerd is. Lees hiervoor de bijgeleverde handleiding van de fabrikant.

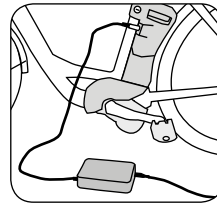

Oplader:

- Gebruik alleen de originele of door de fabrikant goedgekeurde oplader.
- Gebruik de oplader alleen in droge ruimtes en dek hem niet af als hij in gebruik is. anders bestaat het gevaar van kortsluiting of brand.
- Als u de oplader schoonmaakt, moet u altijd eerst de stekker uit het stopcontact trekken.

Onderhoud en verzorging:

- Onderhoud en verzorging aan open onderdelen die onder spanning staan mogen alleen door de rijwielhandelaar worden uitgevoerd!
- Laat de onderdelen van uw pedelec alleen door originele onderdelen of door door de fabrikant goedgekeurde onderdelen vervangen. anders komt mogelijk de garantie te vervallen.
- Voordat u uw pedelec reinigt, moet u eerst de accu verwijderen.
- Als u de accu reinigt, moet u erop letten geen contacten aan te raken en daardoor in verbinding te brengen. Als deze onder spanning staan, kunt u zich verwonden en de accu beschadigen.
- Reiniging met een hogedrukreiniger kan schade aan de elektrische installatie veroorzaken. Door de hoge druk kan reinigingsvloeistof ook in afgedichte delen terechtkomen en deze beschadigen.
- Voorkom beschadiging van kabels en elektrische onderdelen. Als dit is gebeurd, dan moet de pedelec tot aan de controle door de rijwielhandelaar buiten werking worden gezet.



Laat kinderen niet zonder toezicht en zonder uitvoerige instructies met de pedelec omgaan! Maak de kinderen vertrouwd met de gevaren in de omgang met elektrische apparaten.

Slijtage en garantie

Let erop dat onderdelen van de pedelec aan grotere slijtage onderhevig zijn dan een fiets zonder extra aandrijving. Redenen daarvoor zijn het hogere gewicht en de hogere gemiddelde snelheid die u door de aandrijving kunt bereiken. Deze hogere slijtage is geen materieel gebrek en valt niet onder de garantie.

Onderdelen die gevoelig zijn voor slijtage zijn:

- banden
- remblokjes
- ketting
- spaken

De accu wordt oud en is daarom ook een slijtageonderdeel. Let erop dat de accu afhankelijk van ouderdom en gebruik aan actieradius verliest. Let hierop bij de planning van ritten en vervang tijdig de accu door een nieuwe. Reserveaccu's worden geleverd door uw rijwielhandelaar.

Afwijkende regelingen voor S-pedelects / E-bikes

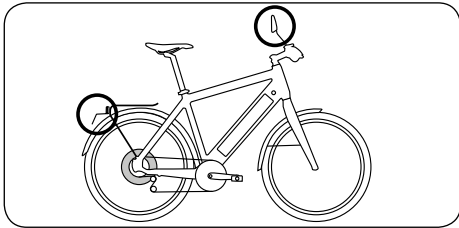

Als boven 25 km/h wordt ondersteund, is er geen sprake van een pedelec volgens richtlijn 2002/2004/EG, dan bent u verplicht een typegoedkeuring/aparte registratie te hebben.

Er geldt

- de snelle pedelec is volgens de wet een bromfiets klasse L 1e
- bij ritten alleen met motorondersteuning mag hij niet sneller rijden dan 20 km/h.
- de motorondersteuning schakelt uit als u ca. 45 km/h rijdt.
- Informeer u over de voor u geldende helmplicht. Uit veiligheidsoverwegingen dient u echter nooit zonder helm te rijden.
- Een rijbewijs is verplicht. Informeer u over de voor u voorgescreven rijbewijs. Evt. is een bepaalde leeftijd genoeg om zonder rijbewijs te mogen rijden.
- Als u een nationaal rijbewijs voor motorvoertuigen hebt, is mogelijk een bijzonder rijbewijs niet langer nodig.
- Er wordt in verschillende landen gediscussieerd over een helmplicht. Informeer u voordat u gaat rijden over de voor u geldende rechtsituatie. Voor uw eigen veiligheid zou u nooit zonder helm moeten rijden!

Deze regelingen gelden voor u als u zich in het toepassingsgebied van de Europese Unie bevindt. In andere landen, maar in individuele gevallen ook in een ander Europees land, kunnen andere regelingen van toepassing zijn. Informeer u voor het gebruik van uw pedelec over de geldende wetgeving!

Snelle pedelecs en fietspaden



 Als u uw snelle pedelec als een fiets zonder ondersteuning van de elektromotor gebruikt, dan mag u onbeperkt gebruik maken van fietspaden. Bij gebruik van de motor geldt

het volgende:

u moet net als een snorfiets met uw pedelec buiten de bebouwde kom de fietspaden gebruiken. Als dit bij wijze van uitzondering niet is toegestaan, is dit op het fietspad met een speciaal bord aangegeven: Geen snorfietsen.

Binnen de bebouwde kom daarentegen moet er een speciaal bord staan dat aangeeft dat u het fietspad mag gebruiken.

Informeer u in ieder geval over de voor u geldende rechtssituatie.

Gashendel

De pedelec is voorzien van een "gashendel". Uw pedelec is zo ingesteld dat hij niet sneller kan rijden dan 20 km/h als u de gashendel activeert en daarbij niet op de pedalen trapt.



Door de extra aandrijfvermogen van de motor rijdt u mogelijk veel sneller dan u gewend bent met uw fiets.

Houd hier rekening mee als u zich aan uw snelle pedelec went.

Garantie en aansprakelijkheid bij gebreken

Vervangen van onderdelen bij de snelle pedelec

Bij de goedkeuring worden bepaalde onderdelen gedefinieerd waarvan het gebruik voor dit voertuig toegestaan is. Dat betekent dat de toelating alleen van toepassing is als opnieuw onderdelen van dit type of reserveonderdelen die goedgekeurd zijn voor uw pedelec, worden gebruikt.

Als onderdelen naderhand worden vervangen, moet u originele onderdelen of reserveonderdelen gebruiken waarvoor toestemming via goedkeuring voor uw pedelec is gegeven of u moet het onderdeel bij de technische keuringsdienst laten goedkeuren.

Onderdelen die alleen tegen dezelfde of onderdelen die zijn goedgekeurd, kunnen worden vervangen:

- | | |
|-------------------|------------------------|
| 1. Frame | 8. Koplamp |
| 2. Voorvork | 9. Achterlicht |
| 3. Motoreenheid | 10. Nummerplaat houder |
| 4. Accu | 11. Zijstandaard |
| 5. Banden | 12. Stuur |
| 6. Velgen | 13. Stuurpen |
| 7. Reminstallatie | |



Als u de accu van uw pedelec verstuurt, moet u op bijzondere voorschriften letten. Informeer u bij de fabrikant of rijwielhandelaar over de voor u geldende voorschriften.

Als u uw pedelec in de auto transporteert, moet u de accu van de pedelec halen en gescheiden vervoeren.



In alle landen waarvoor het EU-recht van toepassing is, gelden deels uniforme bepalingen voor garantie/aansprakelijkheid voor verborgen gebreken. Informeer u over de voor u geldende nationale voorschriften.



Bij optreden van een defect/schadegeval neemt u contact op met uw rijwielhandelaar. Bewaar als bewijs alle aankoopbonnen en inspectiepapieren.

In het toepassingsgebied van het EU-recht geldt dat de verkoper in ieder geval de eerste twee jaar na de aankoopdatum garantie voor verborgen gebreken geeft. Dit betreft gebreken die al bij de koop/overdracht aanwezig waren. De eerste zes maanden wordt er daarnaast van uitgegaan dat de gebreken bij de koop al aanwezig waren.

Vereiste voor een aansprakelijkheid van de verkoper is dat bij gebruik en onderhoud aan alle voorgeschreven voorwaarden wordt voldaan. Deze vindt u in de hoofdstukken van de gebruiksaanwijzing en de meegeleverde handleidingen van de fabrikanten van onderdelen.

Als dit uiteindelijk mislukt, waar na twee verzoeken tot nakoming van uitgegaan wordt, hebt u het recht op prijsvermindering of kunt u van de overeenkomst afzien.

De aansprakelijkheid voor verborgen gebreken geldt niet voor normale slijtage bij gebruik volgens de voorschriften. Onderdelen van aandrijving en vertragingsinrichtingen, evenals banden, lampen en contactpunten van de fietser met de fiets zijn onderhevig aan slijtage, bij pedelecs en e-bike ook de accu.

Als de fabrikant van uw fiets of pedelec/e-bike over andere, aanvullende garanties beschikt, staan deze vermeld op pagina O7 in de omslag. De nauwkeurige voorwaarden van de omvang en een mogelijke claim voor een dergelijke garantie vindt u in de betreffende garantiebepalingen.

Milieutips

Algemene verzorgings- en reinigingsmiddelen

Let er bij de verzorging en reiniging van uw fiets op dat u milieuvriendelijk te werk gaat. Gebruik daarom bij verzorging en reiniging zo mogelijk biologisch afbreekbare reinigingsmiddelen. Let erop dat er geen reinigingsmiddelen in de riole-ring terecht komen. Gebruik bij de reiniging van de ketting een geschikte kettingreiniger en verwijder het oude kettingsmeermiddel volgens de regels via het daarvoor bestemde inzamelpunt.

Remmenreiniger en smeermiddelen

Ga bij remmenreiniger en smeermiddelen te werk als met de algemene verzorgings- en reinigingsmiddelen.

Buiten- en binnenbanden

buiten- en binnenbanden zijn geen huishoudelijk afval en moeten via een recyclagepunt bij u in de buurt worden verwijderd.

Carbon onderdelen en -frames

carbon onderdelen en -frames zijn in lagen ge-lijmde koolstofvezelmatten. Wij adviseren de defecte onderdelen door uw rijwielhandelaar te laten verwijderen.

Accu's van pedelecs en elektrische fietsen

Accu's van pedelecs en elektrische fietsen moeten worden behandeld als gevaarlijke goederen en zijn daarom onderworpen aan een bijzondere etiketteringsverplichting. Zij moeten altijd via de rijwielhandelaar of fabrikant worden verwijderd.

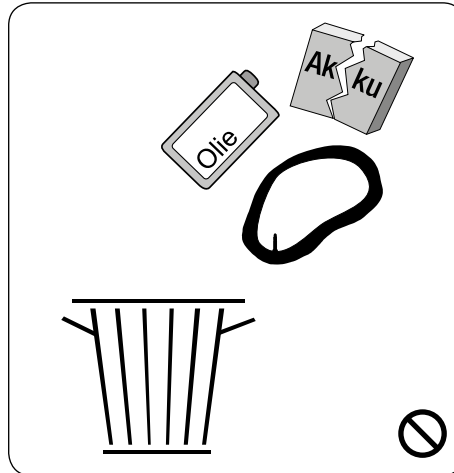

Inspecties

Waarop u bij de volgende inspectie vooral moet letten:

Onderdelen die moeten worden vervangen:

Opgetreden problemen:

<p>1e inspectie Na ca. 200 kilometer</p> <p>Uitgevoerde handelingen:</p> <hr/> <hr/> <hr/> <hr/> <hr/> <hr/> <hr/> <hr/> <hr/> <hr/> <p>Verwerkte materialen:</p> <hr/> <hr/> <hr/> <hr/> <hr/> <hr/> <hr/> <hr/> <hr/> <hr/> <p>Datum, Handtekening Bedrijfsstempel</p>	<p>2e inspectie Na ca. 1000 kilometer</p> <p>Uitgevoerde handelingen:</p> <hr/> <hr/> <hr/> <hr/> <hr/> <hr/> <hr/> <hr/> <hr/> <hr/> <p>Verwerkte materialen:</p> <hr/> <hr/> <hr/> <hr/> <hr/> <hr/> <hr/> <hr/> <hr/> <hr/> <p>Datum, Handtekening Bedrijfsstempel</p>	<p>3e inspectie Na ca. 2000 kilometer</p> <p>Uitgevoerde handelingen:</p> <hr/> <hr/> <hr/> <hr/> <hr/> <hr/> <hr/> <hr/> <hr/> <hr/> <p>Verwerkte materialen:</p> <hr/> <hr/> <hr/> <hr/> <hr/> <hr/> <hr/> <hr/> <hr/> <hr/> <p>Datum, Handtekening Bedrijfsstempel</p>
---	--	--

<p>4e inspectie</p> <p>Uitgevoerde handelingen:</p> <hr/> <hr/> <hr/> <hr/> <hr/> <hr/> <hr/> <hr/> <p>Verwerkte materialen:</p> <hr/> <hr/> <hr/> <hr/> <hr/> <hr/> <hr/> <hr/> <hr/> <p>Datum, Handtekening Bedrijfsstempel</p>	<p>5e inspectie</p> <p>Uitgevoerde handelingen:</p> <hr/> <hr/> <hr/> <hr/> <hr/> <hr/> <hr/> <hr/> <p>Verwerkte materialen:</p> <hr/> <hr/> <hr/> <hr/> <hr/> <hr/> <hr/> <hr/> <hr/> <p>Datum, Handtekening Bedrijfsstempel</p>	<p>6e inspectie</p> <p>Uitgevoerde handelingen:</p> <hr/> <hr/> <hr/> <hr/> <hr/> <hr/> <hr/> <hr/> <p>Verwerkte materialen:</p> <hr/> <hr/> <hr/> <hr/> <hr/> <hr/> <hr/> <hr/> <hr/> <p>Datum, Handtekening Bedrijfsstempel</p>
--	--	--

Eigen opmerkingen

Eigen opmerkingen

Overleggen documentatie

Dat in de rechts weergegeven fiets identificatie gespecificeerde fiets is volgens de voorschriften gemonteerd en rijklaar aan de klant geleverd.

Funciecontrole bij volgende componenten:

- Wielen: Spaakspanning, veilige bevestiging, rondloop, correcte bandenspanning
- Alle schroefverbindingen: veilige bevestiging, correcte aandraaimoment
- Versnelling
- Reminstallatie
- Verlichtingsinstallatie
- Afstemming zitstand op fietser
- Afstemming veerelementen op fietser
- De volgende montagedelen zijn afzonderlijk gemonteerd en getest:

- Testrit van de monteur/afnamecontrole
- Instructies voor de klant over de fiets
- Greep voorwielrem rechts
- Greep voorwielrem links

Datum _____ Handtekening monteur /bedrijfsstempel: _____

Volgende gebruiksaanwijzingen zijn overhandigd en uitgelegd:

- Fiets
- Extra: _____ Pedelec
- Versnelling _____ Batterij
- Reminstallatie _____ Aandrijving
- Veerelementen _____ Bedieningselementen
- Riemaandrijving
- Overige documenten:

Trekken van een aanhanger toegestaan ja no

Toelaatbaar totaal gewicht _____

(Gewicht fiets + fietser + bagage + aanhanger)

Klant/ontvanger

Naam _____

Adres _____

Postcode/plaats _____

E-mail _____

Datum _____ Handtekening ontvanger _____

Fietsidentificatie

Fietsfabrikant ASI Corp

Merk Breezer

Model _____

Framehoogte/grootte _____

Kleur _____

Framenummer _____

Vork/verende vork _____

Serienummer _____

Achterdemper _____

Versnelling _____

Bijzondere uitrusting _____

Aankoopdatum _____

Eigenaar _____

Adres _____

Datum/handtekening _____

Afgegeven door (Bedrijfsstempel)

Bij wisseling van eigenaar:

Eigenaar _____

Adres _____

Datum/handtekening _____

Voor het kopiëren hier plaatsen

Eigen opmerkingen

Gelieve open te klappen!
Fiets-ident. En afleveringsdocument raadplegen!



Breezer Bikes is a trademark of ASI Corp

www.advancedsports.com

© ASI